

# BS agro

Inredning & produkter för lösdrift

Starkt



Säkert

Flexibelt



Ekonomiskt

*Kvalitén är vår styrka!*



BS agro AB har levererat produkter för nötkreatur sedan 1997. Vi har en stadigt ökande marknad och utvidgar kontinuerligt vår organisation. Vi har huvudkontor och lager i Värmland och säljare runt om i hela landet. Våra säljare är aktiva lantbrukare eller har lantbruksbakgrund, detta ger styrka till företaget.

Huvudprodukterna vi säljer tillverkas av Agritubel SA och Maréchalle-Pesage SA i Frankrike. Båda våra huvudleverantörer är marknadsledande i stora delar av Europa. Produkterna är djurvänliga, flexibla och av hög kvalitet. Tillverkningen är högt automatiserad och man arbetar med en kontinuerlig utveckling. Vi söker ständigt nyheter för att kunna utöka och förbättra vårt sortiment. Genom samarbete med andra företag i Sverige och Europa har vi även ett mycket brett utbud av vattenutrustningar, gummimattor, utgödsling och betongvaror.

I denna katalog visas en del av vårt sortiment som vi har att erbjuda dig som kund. Vi presenterar inga priser i katalogen på grund av ständiga förändringar i valuta och inköpspris. För aktuella priser, offerter eller goda råd, ring / maila till kontoret eller någon av våra säljare.



**Huvudkontoret i Långserud:** 0533-32180  
Acki Gauffin 070-6325640  
Daniel Ulf 073-2434702  
Johan Gauffin 070-6160638

**Säljare**  
Mats Rehnman, Strängnäs 070-9282760  
Tobias Andersson, Visby 073-6951850  
Ingemar Haggärde, Klippan 070-7597820  
Torbjörn Gradin, Kramfors 070-3503178

**För mer information, besök vår hemsida eller kontakta någon av våra medarbetare.**

**[www.BSagro.nu](http://www.BSagro.nu)  
[info@bsagro.nu](mailto:info@bsagro.nu)**

### Foderfronter

Foderfronter i längderna från 1 till 6 m i halvmeterssteg. Med teleskopiska ändrör och förlängare blir fronterna mycket flexibla. Foderfronter längre än 3 m levereras med extra stöd på mitten som skall fixeras under fronten.

Sidorna 4-8

### Stolpar och fästen

Kraftiga fästen i många olika varianter för stolpar och väggar. Vårt utbud av fästen ökar ständigt för att underlätta vid montering och erhålla den funktion man söker. Vi har runda och fyrkantiga stolpar.

Sidorna 9-11

### Boxväggar och grindar

Hondelar i olika längd och handelar i flera olika utföranden ger tillsammans en teleskopisk konstruktion för lätt längdanpassning och funktion. Vi har totallängder från 0,5 till 8,15 m.

Sidorna 12-16

### Liggbås

Liggbåsbågar i flera olika modeller med stabila infästningar och justeringsmöjligheter för bredd och höjd. Bågarna finns i två dimensioner, Ø49 och Ø60. Det går även att få olika längd på liggbåsbågarna.

Sidorna 17-19

### Gummimattor

Från Europas två största tillverkare Huber Technik och Kraiburg kan vi erbjuda er en mängd olika gummimattor för båspallar, skrapgångar, spalt och andra vistelseytor. Vi rekommenderar även att ni lägger gummimattor i sjuk- och kalvningsboxar.

Sidorna 20-22

### Vattenutrustning och kobarstar

Från ledande leverantörer kan vi erbjuda ett stort utbud av vattenutrustningar, både cirkulerande och eluppvärmda system.

Sidorna 22-23

### Utfodring

Marknadens kraftigaste foderhäckar med golv och tak. Kan förses med sex olika foderfronter, i storlekarna 2 x 2 m och 2 x 3 m innermått.

Även runda foderhäckar och foderhäckar till får.

Sidorna 24-27

### Behandling och hantering

Stort utbud av behandlingsboxar, klövverkningsstolar och hanteringsutrustningar. Corallgrindar för att bygga fällor, drivgångar och karuseller. Mekaniska och digitala vågar.

Sidorna 28-34

### Övrigt

Stängsel och betongvaror.

Sidan 35



## FÅNGGRINDAR

Tabellerna anger det antal platser som kan beställas för respektive modell och längd.

Dimensioner: Horisontella rör Ø60 x 3 mm.

Vertikala rör Ø42/49 x 3 mm.

Längderna 3 till 6 m levereras med extra stöd för nedre röret som **skall** fixeras under foderfronten.

### Säkerhetsfånggrind typ Fiabilis

Reglerbar halsöppning och teleskopiska ändrör.

Fronten skall monteras med plattan ut mot foderbordet.

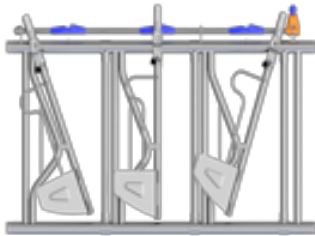

Art nr	Längd (m)	Platser	cm/plats
111010	1,0	1	75
111020	1,6	2	75
111030	2,1	3	66
111040	3,05	4	75
111050	3,5	5	70
111060	4,0	5	80
111070	4,0	6	66
111080	4,4	6	71
111085	4,55	7	65
111090	4,75	7	67
111100	5,0	6	83
111110	5,0	7	71
111120	5,0	8	62
111125	5,0	9	55
111130	5,4	7	77
111140	6,0	8	75
111150	6,0	9	66
111160	6,0	10	60

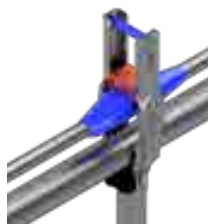

Låsaxel med automatisk eller individuell stängning/öppning.



Härdad bussning.



Platta för att täcka utrymme nedanför pendeln så att kalvar inte kan få in huvudet.

**OBS! Vikten på djuret bestämmer antalet platser / foderfront.**

### Behandlingsfront

Fångfront till kalvningsbox eller sjukbox. Låses med hjälp av rep.

Art nr: 113020.

Som handel till LV5 - Art nr: 113025.

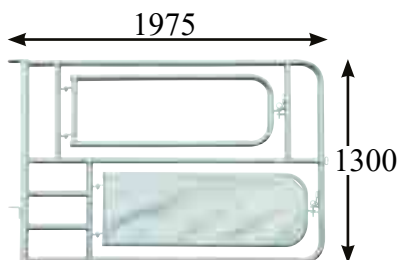

Behandlingsida

### Fånggrindar typ Standard

Reglerbar halsöppning och teleskopiska ändrör.



Art nr	Längd (m)	Platser	cm/plats
112010	1,0	1	85
112020	1,6	2	75
112030	3,0	4	75
112040	3,0	5	60
112050	3,6	6	60
112060	4,0	5	80
112070	4,0	6	66
112080	4,0	7	57
112090	4,0	8	50
112100	5,0	6	83
112110	5,0	7	71
112120	5,0	8	62
112130	5,0	9	55
112140	5,0	10	50
112150	6,0	8	75
112160	6,0	9	66
112170	6,0	10	60
112180	6,0	12	50

Läge 1

Läge 2



Två regleringsmöjligheter:

Läge 1: Fri tillgång / säkerhetsläge.

Läge 2: Låsläge.

I läge 1 på säkerhetsfånggrinden finns det möjlighet för djuren att få ut huvudet nertill.



### Tips!!

Planera in fixeringsmöjligheter i kalvnings- och tjurboxar. Se till att ha flyktvägar ut ur boxarna. Vi hjälper er att planera säkra och funktionella boxar, som också kan användas vid seminering och behandling.

### Fånggrind för tjur

Bredare halsöppning anpassad för avelstjurar.  
Reglerbar i flera steg. Art nr 113010



Separata boxar för avelstjurarna.  
Säkra boxar för både tjur och skötare, kontakta oss för mer information.

### Fånggrindar typ PVB Robust

Låsning av pendel i botten. För djur med horn.

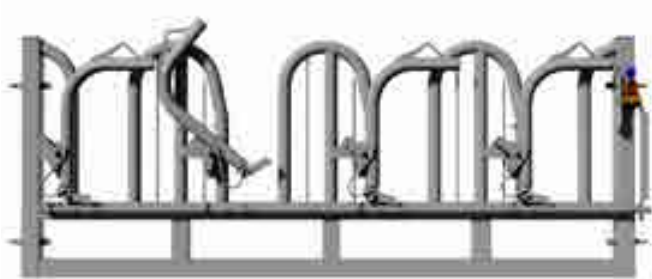

Art nr	Längd (m)	Platser	cm/plats
113200	1,0	1	
113210	1,3	1	
113220	3,0	4	68
113230	4,0	5	77
113240	5,0	6	77
113250	5,0	7	68
113260	6,0	8	72



### Fånggrindar typ PVB till mjölkkor

Låsning av pendel i botten. För djur med horn.

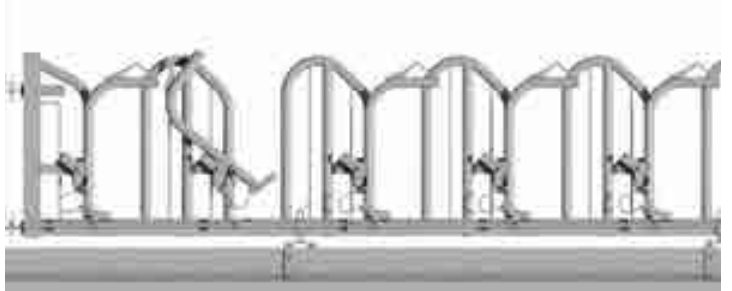

Art nr	Längd (m)	Platser	cm/plats
113300	1,0	1	
113310	3,0	4	61
113320	4,0	5	69
113330	4,0	6	57
113340	5,0	7	63
113350	5,0	8	56
113360	6,0	8	69
113370	6,0	9	60

### Fånggrindar typ Bovilib

Reglerbar halsöppning. Halsöppningen justeras enkelt, se bild.  
Passar utmärkt när man byter storlek på djur eller till växande djur i samma grupp. 6 stycken fasta lägen för reglering av halsvidd mellan ca 16-39 cm.

Art nr	Längd (m)	Platser	cm/plats
112480	2,0	3	66
112490	3,0	4	75
112500	4,0	5	80
112510	4,0	6	66
112520	5,0	6	83
112530	5,0	7	71
112540	5,0	8	62
112550	6,0	8	75
112560	6,0	9	66
112570	6,0	10	60

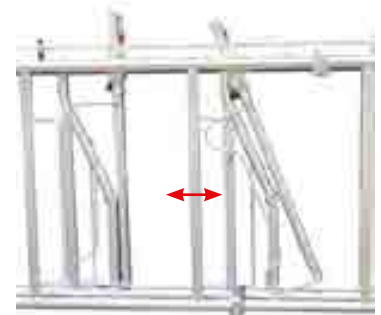

## FODERFRONTER

Foderfronter för fri tillgång på foder. Diagonalfronterna med sin utformning bidrar till minskat foderspill och en riktig ätställning vid foderbordet. Övre röret på foderfronten kan med fördel lutas in mot foderbordet.

### Diagonalfront typ MBO

Horisontella rör Ø60 x 3 mm - Diagonala rör Ø42 x 2,5 mm.  
Längderna 3 till 6 m levereras med extra stöd på nedre röret.  
Teleskopiska ändrör.

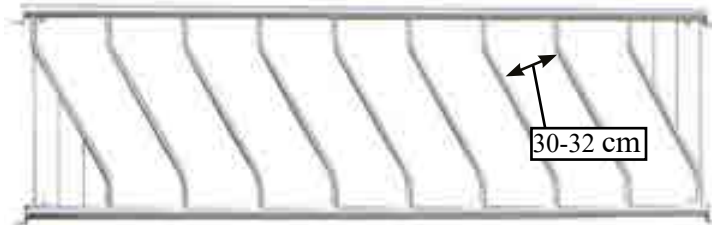

Art nr	Längd (m)	Ätfack
114010	2,0	3
114020	2,5	4
114030	3,0	5
114040	3,5	7
114050	4,0	8
114060	4,5	9
114065	4,75	9
114070	5,0	10
114080	5,5	11
114090	6,0	12



### Byggbar diagonalfront

Horisontella rör Ø60 x 3 mm - Diagonala rör Ø42 x 2,5 mm.  
Teleskopiska ändrör.  
Används för att själv bygga en diagonalfront i önskad längd och antal ätplatser.

Art nr. 118510 Ändavslut  
Art nr. 118500 Lös diagonal  
Art nr. 131270 Rör 60 mm  
Art nr. 118520 Låsring för ändrör



### Diagonalfront ungdjur

Horisontella rör Ø60 x 3 mm - Diagonala rör Ø42 x 2,5 mm.  
Längderna 5 och 6 m levereras med extra stöd på nedre röret.  
Teleskopiska ändrör.

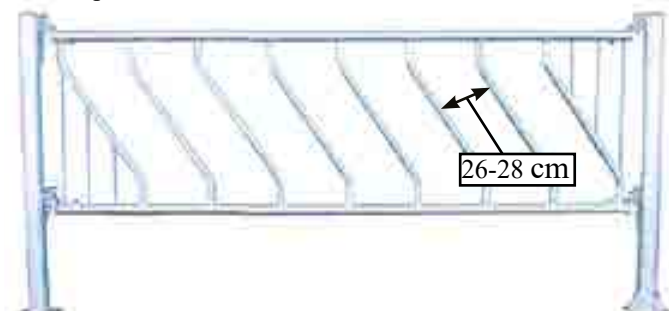

Art nr	Längd (m)	Ätfack
116010	3,0	6
116020	4,0	9
116030	5,0	12
116040	6,0	15



### Diagonalfront kalv

Horisontella rör Ø42 mm.  
Teleskopiska ändrör.



Ätfack 22-24 cm  
Diagonala rör Ø34 mm

Art nr	Längd (m)	Ätfack
117600	2,0	5
117610	2,5	7
117620	3,0	9
117630	4,0	12
117640	5,0	16



M.2.B.H och M.3.B.H har en ändhylsa vilket gör att handelarna kan kapas till önskad längd.

### Nackbom typ M.2.B.H

Rör Ø88 mm.

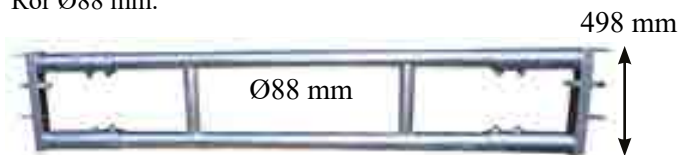

Längd i m	2,0	3,0	4,0	5,0	6,0
Art nr.	115000	115005	115015	115025	115035



Nackbommen är vändbar, vilket ändrar höjden med 15 cm.

### Nackbom typ M.3.B.H

Rör Ø88. Mellanrör Ø60 mm som enkelt justeras i 4 st höjder.

Nackbom typ M.3.B.H passar utmärkt som foderfront för ko och kalv. Utmärkt för växande djur där nackbomen lätt skall justeras.

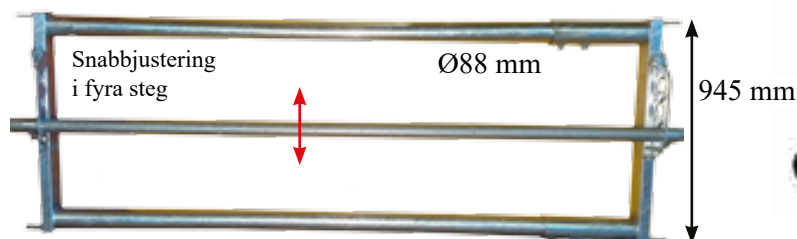

Längd i m	2,0	3,0	4,0	5,0	6,0
Art nr.	115038	115045	115055	115065	115073

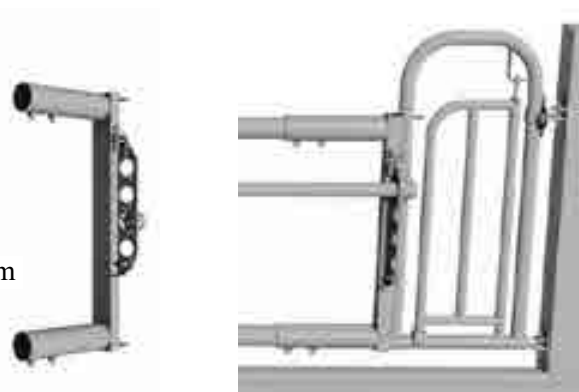

### Bågfront typ M.S.A

Längderna 3 till 6 m levereras med extra stöd på nedre röret.

Teleskopiska ändrör.



Art nr	Längd (m)	Platser	cm/plats
115075	2,0	3	66
115076	3,0	4	75
115080	4,0	5	80
115090	5,0	7	71
115100	6,0	8	75

### BS foderfronten

Längderna 3, 4 och 5 m. Teleskopiska ändrör.

Horisontella rör Ø60 x 3 mm - Vertikala rör Ø49 x 2,5 mm.

Fronten gör att djuren når längre in på foderbordet vilket också minskar foderspill till skrapgång.

Längd i m	3,0	4,0	5,0
Art nr.	114095	114096	114097

ca 300 mm



## PASSAGER OCH TILLBEHÖR

För att öka säkerheten vid hantering av djuren i stallet gäller det att planera smart. Placering av personpassager in och ut ur grupperna ökar säkerheten. Vi har två olika personpassager att välja mellan till foderfronter.

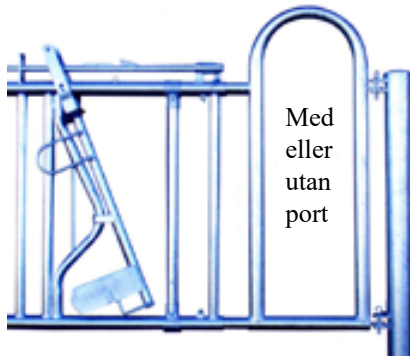

Art nr. 118040



Art nr. 118065

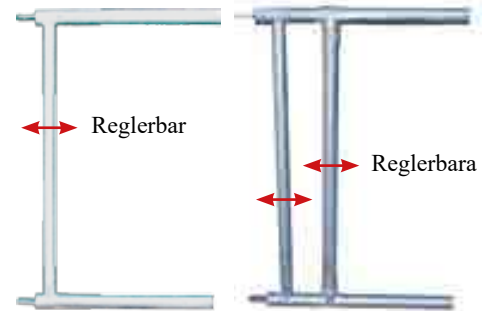

Förlängare för foderfronter möjliggör anpassning av foderfronter till flera mått mellan stolparna. Upp till 40 cm kan foderfronterna förlängas.

Art nr. 118010 Förlängare med ett rör.  
Art nr. 118020 Förlängare med två rör.

Alternativa ändror för foderfronter. Ändrören gör att foderfronterna blir teleskopiska ca 20 cm. Välj det som passar dina behov.



Art nr. 118080

Art nr. 118100

Art nr. 118130



Art nr. 118090



Art nr. 118105



Art nr. 118135



Art nr. 118132



Ändror på naket 70x70 mm

Lutning av foderfront.

Art nr. 118138



## KALV

### Säkerhetsfångfront kalv typ Fiabilis

För kalv 2 v. - 6 mån. Reglerbar halsöppning.

Horisontella rör Ø42 x 2,5 mm.

Vertikala rör Ø27 x 2 mm.

Med eller utan krubba och hinkhållare.



### Ensambox med plast- eller varmgalvaniserade sidor

Mått: 90 x 160 cm.



c/c stolpe i m	1,5	2,0	2,5	3,0	4,0	5,0
0,5 m / plats	-	4	5	6	8	10
0,4 m / plats	3	-	6	7	10	12



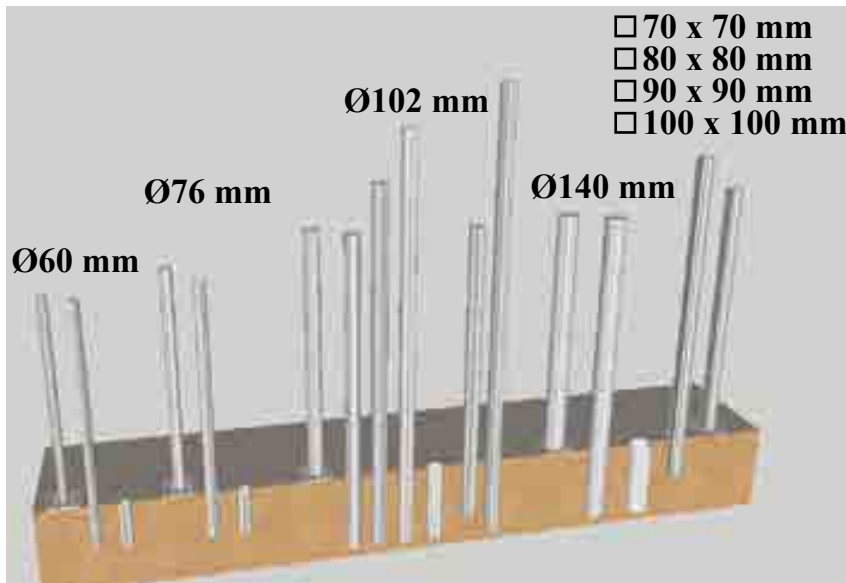

**Stolpar för nedgjutning och bultning**  
 Våra standardstolpar är runda för att underlätta vid montering. Men vi säljer även fyrkantiga stolpar.

Alla stolpar som kommer i kontakt med gödsel, urin eller ensilage bör förses med krympslang eller skyddsmålas!

**Stolpar**  
**Ø60 x 3 mm**  
 Längd: 1,45 m.

Stolpar kan levereras med platta 150x150x8 mm för montage med betongbult. Längd: 1,33 m.



**Stolpar**  
**Ø76 x 3,65 mm**  
 Längd: 1,70 m.

Stolpar kan levereras med platta 200x200x8 mm för montage med betongbult. Längd: 1,45 m.



**Stolpar**  
**Ø101,6 x 3,65 mm**  
 Längd: 2,13, 2,43 och 2,75 m.

Stolpar kan levereras med platta 200x200x8 mm för montage med betongbult. Längd: 1,63 och 1,93 m.



**Stolpar**  
**Ø140 x 4 mm**  
 Längd: 2,13 m.

Stolpar kan levereras med platta 200x200x8 mm för montage med betongbult. Längd: 1,63 m.



**Stolpar**  
**70x70x4, 80x80x3, 90x90x4 eller 100x100x4 mm.**  
 För nedgjutning, finns i längder från 1,7 till 4,5 m.

Stolpar kan levereras med platta 200x200x8 mm för montage med betongbult. Längd: 1,75 m.



**Hylsa med lock**  
 fastgutes för löstagbar stolpe.



**Krympslang till stolpar**  
 Ett billigt och effektivt sätt att skydda mot korrosion.

Klack som förankrar och hindrar snurrning i betong och hylsa.



**U-balk för täta väggar**  
 Längd: 1,5 m och 1,7 m.  
 Invändigt mått 48 mm för plank.

**Renoveringsstolpe**  
 Passar i befintliga Ø102 mm stolpar för enklare utbyte.



**Alla stolpar kan levereras som metervara.**

## FÄSTEN

Exempel på de vanligaste tillbehören, fästen, mm.  
Fler fästen och varianter av dessa finns för att underlätta monteringen.

### Fästen för stolpar

Standardfästen för Ø60, Ø76, Ø102 och Ø140 mm stolpar.



Blanka



1-vägs



1-vägs rakt



1-vägs förlängt



2-vägs 90°



2-vägs 90° förlängt



2-vägs 180°



2-vägs 180° rakt



3-vägs



4-vägs



4-vägs förlängt



Grindlås med 3 st hål



Grindlås för 2 grindar



Dubbelt grindlås med 3 st hål



Snabblås till grindar



Snabblås till stolpe 102 mm



Snurrfäste för centrumstolpe i karusell - 102 mm

### Tips!



För att förhindra att fästet vrider sig kan spännstift monteras när inredning är monterad.



Fäste 102/60 mm  
76/60 mm  
60/60 mm



Plankfäste 102 mm,  
76 mm, 60 mm och  
49 mm



Fäste för vattenkopp.  
Passar t.e.x till Suevia  
1100, 1200 och 46.



Fäste med U-balk för Ø102 mm stolpe.

### Fästen för väggmontering



Enkelt, dubbelt och trippelt fäste för vägg eller stomme.

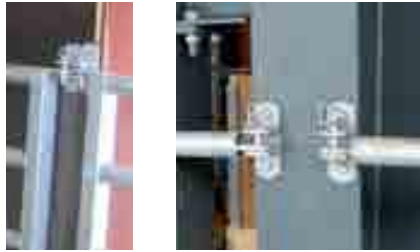

Förlängt fäste för väggmontering.



Låsbyglar och grindlås för vägg.

Snabblås till grindar.



Enkelt och dubbelt fäste för fyrkantstolpe. Bredd 15 eller 20 cm.

Enkelt fäste för rund trästolpe c:a Ø15 cm.



Fixagri  
Fästa grind på boxvägg.



Fäste för låsning av två grindar parallellt med varandra.



Överliggare för låsning av två grindar eller boxväggar mot varandra. Monteras på Ø42, Ø49 eller Ø60 mm rör med klammer.



Fäste för H-balk, enkel och dubbel.  
Passar H-balk i bredd från 100-180 mm.

### Fästen för fyrkantstolpar 70x70, 80x80, 90x90 och 100x100 mm

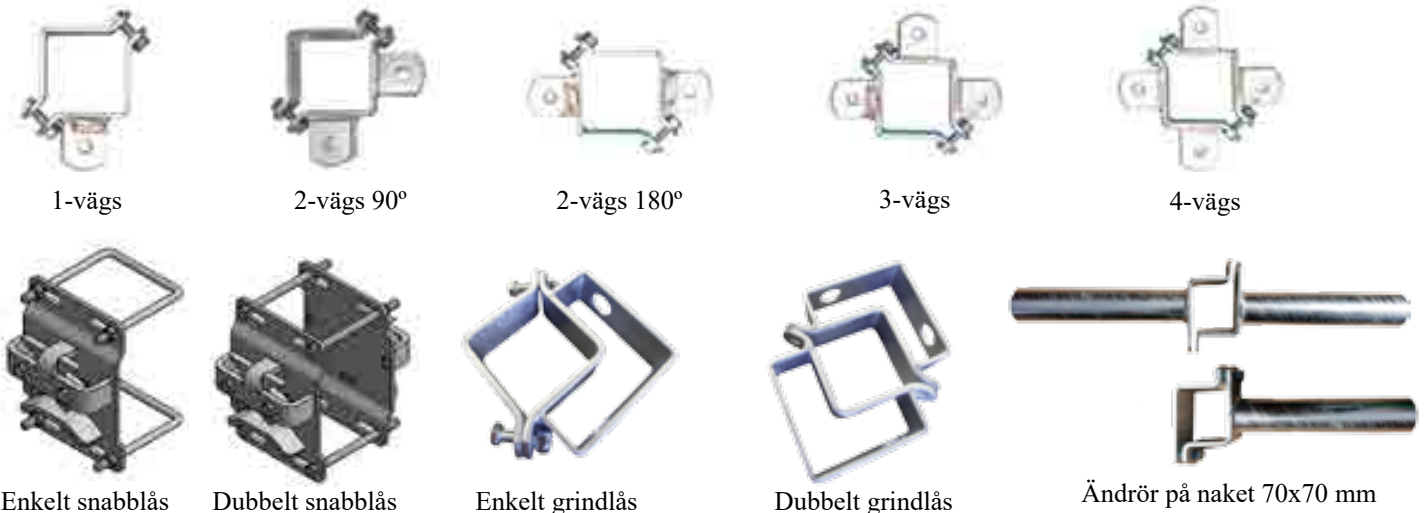

1-vägs

2-vägs 90°

2-vägs 180°

3-vägs

4-vägs

Enkelt snabblås

Dubbelt snabblås

Enkelt grindlås

Dubbelt grindlås

Ändrör på naket 70x70 mm

## GRINDAR OCH BOXVÄGGAR

Alla grindar och boxväggar består av två delar, en handel och en hondel som låses med bultar. Finns med 2 till 6 horisontella rör. Varje enhet är justerbar inom c:a 1 m. Längdmått anges därför som exempelvis: Grind LV4 3-4 m. Höjd 1,15 m.

Grindar och boxväggar är konstruerade i teleskopiskt utförande som medger längdjustering i standard c:a 1 m. Klämskruv på varje rör.



Grindar går att få utan och med fjäderbelastad skjutregel. Skjutreglar utan fjäder låses med läpp bakom skjutregel.



Fästöra i kraftigt utförande med 10 mm stål på grind/boxvägg. Pinnbultar Ø14 mm med kedja.



Eftersom upphängningen är asymmetrisk ändras höjden med 20 cm om man vänder grinden/boxväggen i samma fäste.

Nedre fästet har justerbar upphängning genom öglebultar i Ø22 mm.

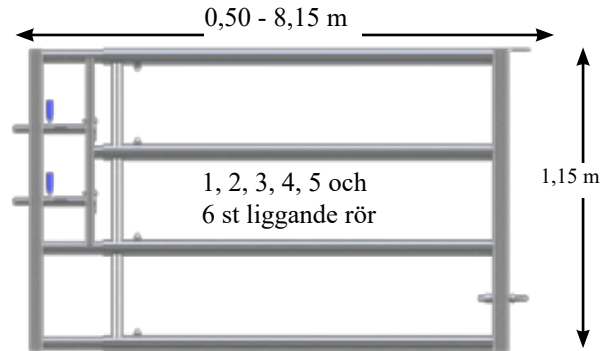

### Boxväggar typ LV2

Två olika modeller av boxväggar LV2 med liggande rör Ø60/49 mm. Höjd 42 eller 61 cm.

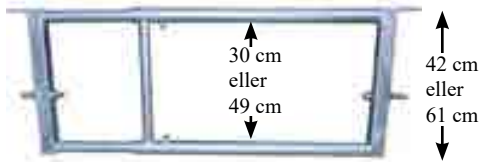

Längd (m)	Art nr. LV2 61 cm	Art nr. LV2 42 cm
1-2	122010	122110
2-3	122020	122120
3-4	122030	122130
4-5	122040	122140
5-6	122050	122150

### Höj- och sänkbar grind LV2

Grind LV2 med två liggande rör Ø60/49 mm. Monteras på medföljande stolpar 100x100 mm, längd 4 eller 4,5 m. Vajer och motvikter ingår.

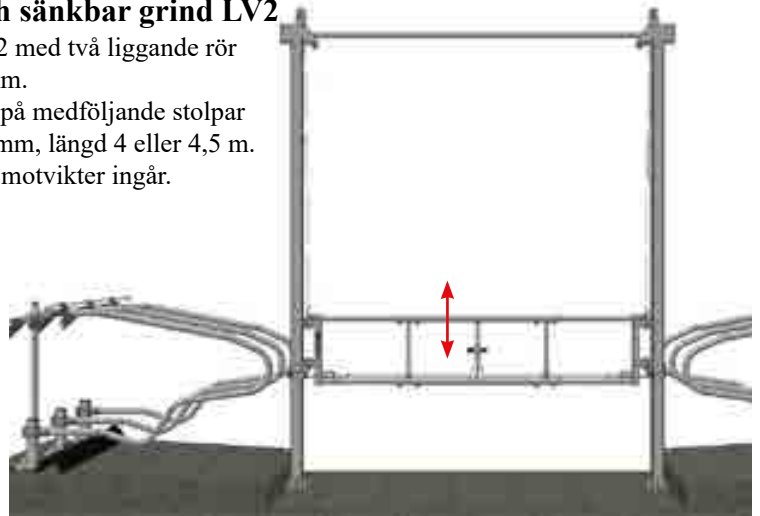

Art nr. 122500 - Höj- och sänkbar grind, bredd 2,4-3,4 m  
 Art nr. 122510 - Höj- och sänkbar grind, bredd 3,4-5,3 m  
 Art nr. 122520 - Stolpe 100x100 mm med platta, 4 m  
 Art nr. 122530 - Stolpe 100x100 mm för ingjutning, 4 m  
 Art nr. 122540 - Stolpe 100x100 mm för ingjutning, 4,5 m

### Grindar och boxväggar typ LV3

Speciellt för hästar och mjölkkor. Tre horisontella rör Ø60 x 3 mm. Fyrkantsbalk 60x60x3 mm i hondel.

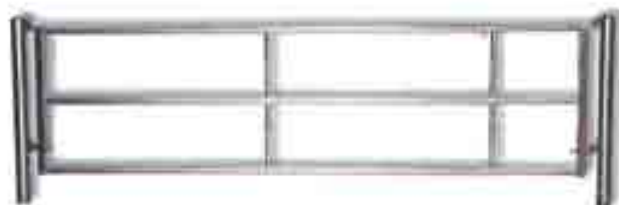

Art nr. Boxvägg	Art nr. Grind	Längd (m)
123010	123070	1,4-2
123020	123080	2-3
123030	123090	3-4
123040	123100	4-5
123050	123110	5-6
123060	123120	6-7

## GRINDAR OCH BOXVÄGGAR

### Grindar och boxväggar typ LV4

Fyra horisontella rör Ø60 x 3 mm.

Fyrkantsbalk 60x60x3 mm i handel.

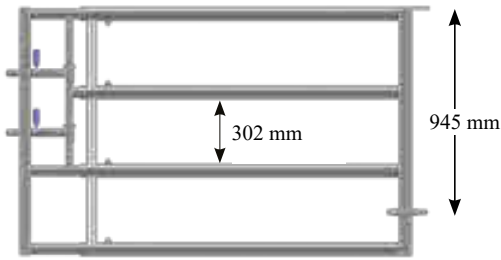

Grind LV4

Art nr. Boxvägg	Art nr. Grind	Längd (m)
124005	124065	0,8-1,4
124010	124070	1,4-2
124020	124080	2-3
124025	124085	2,5-3,5
124030	124090	3-4
124035	124095	3,5-4,5
124040	124100	4-5
124045	124105	4,5-5,5
124050	124110	5-6
124060	124120	6-7



Grindhandel 1,6 m eller 2,5 m handel med skjutreglar. Läpp bakom skjureglar som låser.

### Grindar och boxväggar typ LV5

Fem horisontella rör Ø60 x 3 mm.

Fyrkantsbalk 60x60x3 mm i handel.

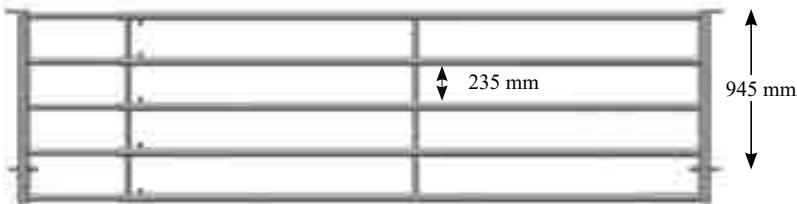

Boxvägg LV5

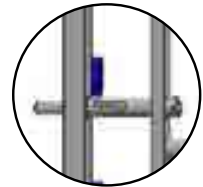

Grindhandel 1,6 m eller 2,5 m handel med skjutreglar. Fjäderbelastad skjutregel med spår för öppet och låst läge.



Art nr. Boxvägg	Art nr. Grind	Längd (m)
125005	125085	0,8-1,4
125010	125090	1,4-2
125020	125100	2-3
125030	125110	2,5-3,5
125040	125120	3-4
125050	125130	3,5-4,5
125060	125140	4-5
125065	125145	4,5-5,5
125070	125150	5-6
125080	125160	6-7

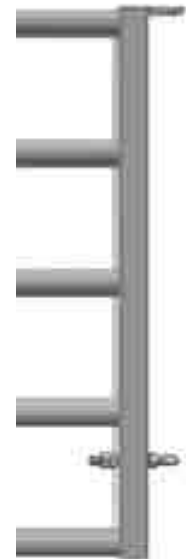

Boxväggshandel 1,6 m eller 2,5 m handel med fästöra och öglebult för sprintlåsning. Används om man behöver öppna i båda sidorna.

## EXTRA RÖR UNDER BOXVÄGGAR

Ströbäddar kan bli ett stort problem när den växer upp i rören på boxväggar. Genom att montera ett svängbart rör löser vi detta och slipper höja boxväggen.



Bygger ca 36 cm nedåt eller 36 cm uppåt på LV4 och LV5.

**Kan eftermonteras på alla våra boxväggar.**

## GRINDAR OCH BOXVÄGGAR

### Personpassage i hondel

Finns i längder från 1 till 5,74 m.  
Kombineras med valfri handel.



Hondel med personpassage.

### Dubbel hondel LV4 och LV5

Kombineras med valfria handlar.



Längder (m)	Art nr. LV4	Art nr. LV5
1,0	124182	125242
1,5	124183	125243
2,0	124184	125244
2,5	124185	125245
3,0	124186	125246
3,5	124187	125247
4,0	124188	125248
4,5	124189	125249

### Olika utföranden på handlar till hondelar

Finns både som LV4 och LV5.

Välj en passande längd på hondel till dessa handlar.

LV4 0,6 - 5,74 m

LV5 0,6 - 5,74 m

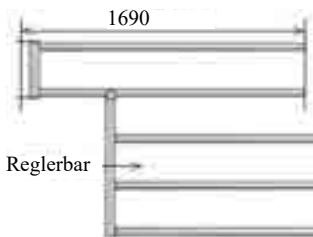

Handel med uttag för vattenho.  
Art nr. LV4 - 124240  
Art nr. LV5 - 125300

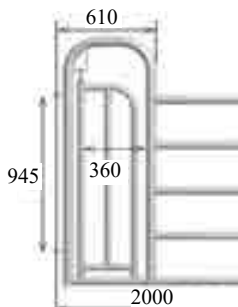

Handel med personpassage.

Art nr. LV4  
124265  
Art nr. LV5  
125325



Handel med justerbar kalvpassage med port.  
Art nr. LV4 - 124256  
Art nr. LV5 - 125295

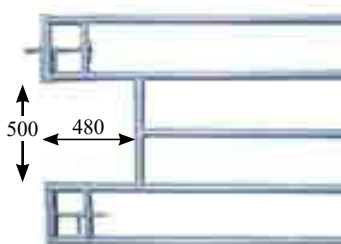
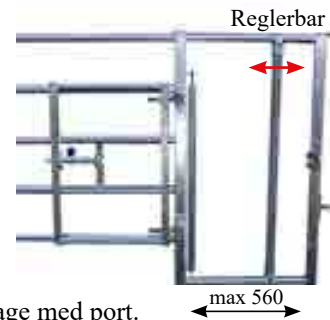

Handel grind med uttag för hängande vattenkopp.  
Art nr. LV5 - 125315

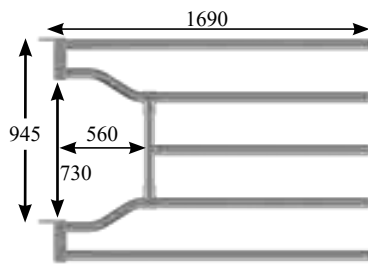

Handel med uttag för hängande vattenkopp.  
Art nr. LV4 - 124250  
Art nr. LV5 - 125310



Höj- och sänkbar kalvpassage för växande ströbädd.

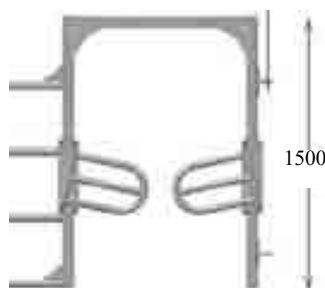

Handel med envägsgrindar.  
Art nr. LV4  
124300



Ram med envägsgrindar.



Små envägsgrindar för passage.  
Art nr. 124320

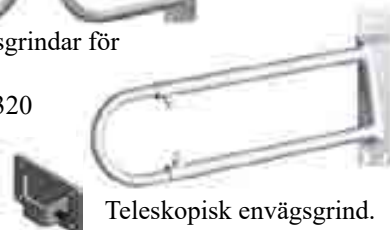

Teleskopisk envägsgrind.  
Längd: 75-120 cm med ändstopp. Art nr. 124350



Handel med port.  
Art nr. LV5 - 125327

### Grindar och boxväggar typ LV6

Sex horisontella rör Ø60 x 3 mm.  
Fyrkantsbalk 60x60x3 mm i hondel.  
Höjd 144 cm.

Art nr. Boxvägg	Art nr. Grind	Längd (m)
125600	125650	1-2
125605	125655	2-3
125610	125660	3-4
125615	125665	4-5
125620	125670	5-6
125630	125675	6-7

Stödhjul för stöd av  
längre grind.



Snurrfäste för centrumstolpe  
i karusell.  
Art nr. 132143

### Täckta boxväggar

Boxväggar med täckta sidor och ett rör över ger totalhöjd 141 cm. Infästning i form av 4 st öglebultar.

Används till drivgångar, sorteringsanläggningar och boxar. Även svängda för att göra karusell.



**Enklare och säkrare  
hantering / sortering.  
Kontakta oss för hjälp  
med utformning av  
anläggning, liten som stor**



## LÄTTGRINDAR och LÄTTBOXVÄGGAR

### Lättgrind / Lättboxvägg

Fem horisontella rör Ø42 / 34 x 2,5 mm.  
Reglerbara i längd.  
Höjd 115 cm.

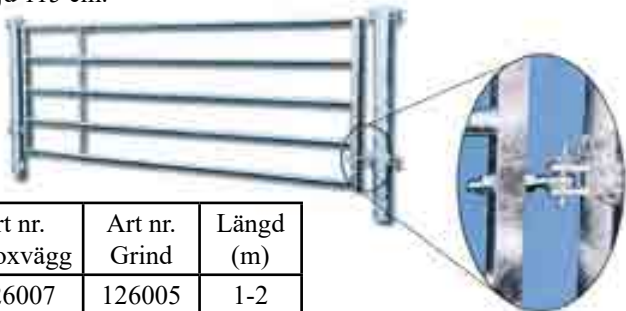

Art nr. Boxvägg	Art nr. Grind	Längd (m)
126007	126005	1-2
126014	126010	2-3
126024	126020	3-4
126034	126030	4-5
126044	126040	5-6

Handel till lättboxvägg med fästöra och öglebult för sprintlåsning.  
Längd: 1,5 och 2,5 m



Handel till lättgrind med vattenkoppsuttag.



Separat monterbar låsregel till serviceport.  
Art nr. 127050



Handel till lättgrind med två fjäderbelastade låsreglar.  
Längd: 1,5 och 2,5 m



### Serviceport i lätt utförande

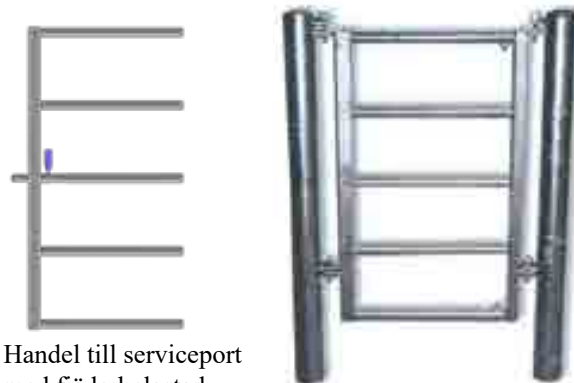

Handel till serviceport med fjäderbelastad låsregel.

Längder (m)	Art nr. Boxvägg	Art nr. Fjäderlås
0,45-0,7	127010	127041
0,7-1,05	127020	127042
1,05-1,4	127030	127043



### Salondörr



Smidig salondörr för placering i passager.  
Passage: 30-42 cm  
Art nr. 124400

### Kalvboxväggar - 2 olika modeller

Rör Ø42 / 25 mm, höjd 78 cm.  
Längder: 2,5, 3, 4 och 5 m.





Här presenteras ett urval av alla de olika modellerna av liggbåsavskiljare som vi har att erbjuda. Standardlängd på bågarna är 2 m, men det går att beställa i 1,8 m.

## LIGGBÅS

### Fasta modeller - bultas i golvet eller gjutes fast

#### Madison

Ø60 mm



#### Cordoba

Ø60 mm

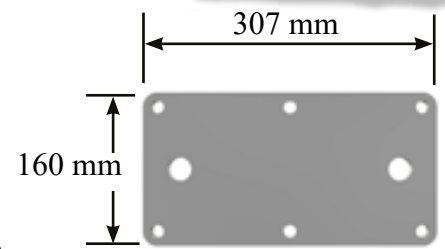

Fot till båge för fastbultning.



### För kalvar och ungdjur

#### Lojeune

Frihängande båge för kalvar och ungdjur Ø49 och Ø60 mm. Längd: 1,3 m eller 1,5 m.

#### Cordoba

För kalvar och ungdjur Ø49 mm. Längd: 1,3 m eller 1,5 m. Bultas fast.



### För mjölkkor

#### Comodo

Ø60 mm



## LIGGBÅS

### Qualitagri Ø60 mm



Klammer båge - balk enkel



Klammer båge - balk dubbel



Nackbomsfäste



### Frihängande bågar på balk, rör eller stolpe.

Monteras med klammer på 60x60 mm balk eller Ø60 mm rör, eller på stolpar Ø76 mm eller fyrkantig 80x80 mm.

### Qualitagri

Ø60 mm



### Germania

Ø60x3,2 mm

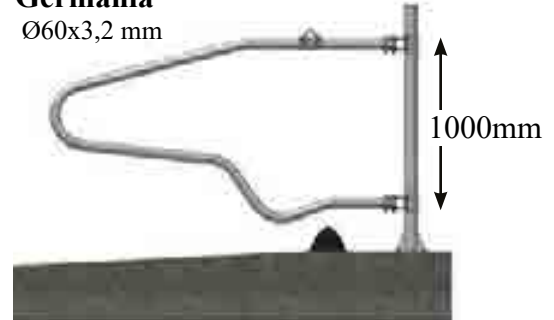

### Madison

Ø60 mm



### Euronorme

Ø60 mm



## EXTRA FRONTRÖR

Fäste för justering av längden på liggbås. För att göra en anpassning av liggbåsen till djurstorleken finns nu ett fäste som kan eftermonteras. Fäste och rör Ø49 mm gör att längden på liggbåset kan justeras i två lägen. Används när en grupp växande djur använder samma liggbås under hela uppväxten, t.ex. för dikalv från avvänjningen till slakt.



## LIGGBÅS

**Germania**  
Ø60x3,2 mm



**Madison**  
Ø60 mm

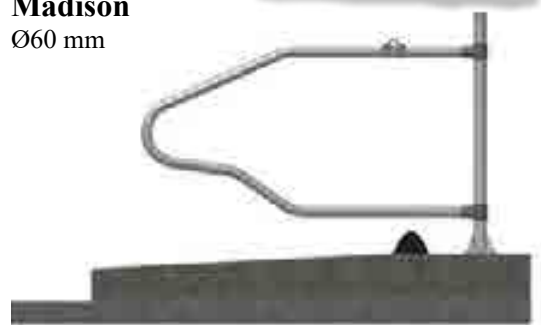

**Qualitagri**  
Ø60 mm



**Euronorme**  
Ø60 mm



Fler modeller finns att tillgå, kontakta oss för mer information

## TILLBEHÖR och FÄSTEN



Väggfäste för justerbar nackbom.



Väggfäste för nackbom.

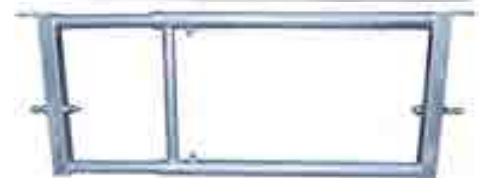

Grind LV2 med två liggande rör Ø60/49 mm. Finns i längder 1-2, 2-3, 3-4, 4-5 och 5-6 m.



Väggfäste för fyrkantsbalk.



Stolpar kan levereras med fotplatta i dim. 200x200x8 mm.



Fäste för 42 mm frontrör på 80x80 och 90x90 mm stolpe.



Fäste för grind LV2  
Monteras på liggbåsavskiljare för att få möjlighet att skapa en avdelning i gruppen.

Nackbom och balk till liggbåsavskiljare skarvas genom att pressa samman bitarna enligt bilderna. Detta ger en snabbmonterad skarv som är mycket stark.



60x60 mm



Rör  
Ø42 mm  
Ø49 mm  
Ø60 mm  
Ø76 mm



## GUMMIMATTOR PÅ RULLE - HUBER

**Hubers gummimattor och toppdukar tillverkas av rågummi och en ej tidigare vulkaniserad eller pressad gummiblandning.**



Gummimattor på rulle i olika tjocklekar och bredder. Skrapgångsmattor, 50-300 cm breda. Båspallsmattor, 120-300 cm breda. Gummimattorna finns från 15 mm till 33 mm tjocklek. Madrasser med latexskivor kan beställas med 4 eller 8 mm toppduk. Även latexskivorna finns i olika tjocklekar.

### Huber N15

För skrapgångar, samlingsfällor, sjukboxar och kalvningsboxar.

### Huber N18

15 eller 18 mm gummimatta på rulle. Går att beställa i bredderna 50-300 cm. Max 70 m per rulle. Infästning med spikplugg och bricka.



**Tips!!**

**Lägg gummimatta i kalvnings- och sjukboxar**

### Huber N20

Liggbåsmatta på rulle som passar bra till ungdjur. Finns i bredderna: 120 - 300 cm i 10 cm steg. Tjocklek: 20 mm. Levereras på rulle med max 50 m. Spikas endast i framkant med spikplugg och bricka.



### Huber N25XXL

N25 XXL passar till dikor och mjölkkor. Finns i bredden: 180 cm. Tjocklek: 25 mm. Levereras på rulle med 10-50 m.

### Huber N33

N33 framtagen för mjölkkor. Finns i bredden 190 cm. Tjocklek: 33 mm.

Levereras på rulle med 10-40 m. Spikas endast i framkant med spikplugg och bricka.



### Huber N26

Gummimatta på rulle för skrapgång. Kanaler för bättre avrinning och fäste. Tjocklek 26 mm. Längd 10 - 70 m. Max bredd 2 m.



### Huber HT4 och HT8

Madrass för båspall med 30 eller 40 mm latex och 4 eller 8 mm av marknadens starkaste toppduk i naturgummi. Både HT4 med 4 mm och HT8 med 8 mm toppduk finns i bredderna 180 och 200 cm. Infästning med spikplugg och bricka.



### Huber HT GS8 Wings

Madrass för båspall med inplastad 30 eller 40 mm latex och 8 mm av marknadens starkaste toppduk i naturgummi. Toppsduken är tjockare ner mot skrapgång och längst fram i liggbåset. Det gör det enklare att hålla rent och att strö inte tränger in under duken. Finns i bredden 180 cm. Infästning med spikplugg och bricka. Ändprofil mot sidoväggar och skarvar.

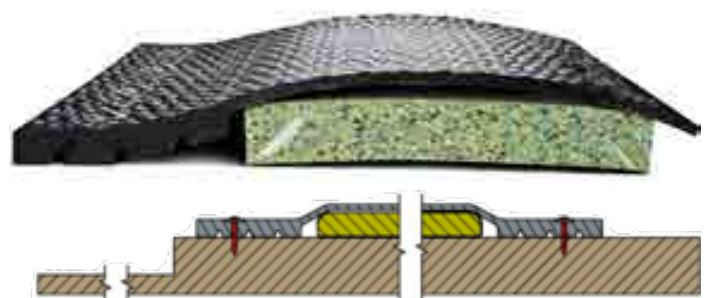

## Kraiburgs gummimattor tillverkas av återvunnet gummi, rågummi och tillsatser.



## GUMMIMATTOR KRAIBURG

Gummimattor på rulle, pussel eller som singelmattor. Finns i olika tjocklekar och bredder. Gummimattorna finns från 20 mm till 60 mm tjocklek. Vi har stort stort utbud av gummimattor, kontakta oss så hjälper vi er att välja rätt.

### Wingflex och Wela

Liggbåsmattor som passar till mjölkkor. Wingflex skarvas med KK-profil. Finns i bredderna 1100, 1150, 1200, 1250 och 1300 mm. Längd 1830 mm. Tjocklek 60 mm.



Gummimatta Wela bredd 1830 mm på rulle, Tjocklek 50 mm.

### Softbed LongLine

Toppduk på rulle och skumgummiskivor under som passar till mjölkkor. Finns i bredderna 1800 mm. Längd 2,5-35 m. Tjocklek 50 mm.



### KKM longLine

Liggbåsmatta på rulle som passar till dikor, mjölkkor och ungdjur. Finns i bredderna 1700 och 1830 mm. Längd 2,5-25 m. Tjocklek 30 mm.



### KIM longLine

Liggbåsmatta på rulle som passar till dikor och ungdjur. Finns i bredderna 1600, 1700 och 1830 mm. Längd 2,5-25 m. Tjocklek 30 mm.

### Kura - Olika modeller

För skrapgångar, spalt och andra vistelseytor. Gummimattan går att anpassa till befintlig spalt. Tjocklek 19-24 mm.

Det finns flera olika modeller att välja mellan. Vi hjälper er att välja rätt.

### Pedikura

Med slipmedel korund för att behålla klövform.

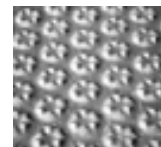

Lospa Swiss



Lospa SB



## GUMMIMATTOR

### Monta

Gummimatta med mönster som ger bra fäste för djuren.  
Passar bra till lutande passager och djurtransport.  
Finns som 60/130x200 cm. Tjocklek 24 mm.



### Lomax

Gummimatta för markstabilisering. Passar bra vid vatten och foderplatser på bete.  
Storlek 100x175 cm. Tjocklek 24 mm.

## VATTENUTRUSTNING

Eluppvärmda vattenhoar och vattenkoppar med olika typer av nipplar.  
Enkel att rengöra och underhålla. Kraftig skyddsåge finns som tillbehör.



1200



46



41A



43A

Thermorör till 41A, 43A, Stalcho 2, Lakcho 2, Bigstal 2 och Bigcho 2. Finns i höjderna 400, 600, 800 och 1100 mm. Den som är 1100 mm sticker upp 800 mm över gjutning.



Stalcho 2



Lakcho 2



F130

Vattentråg för väggmontering, finns som enkel eller dubbel.

Polystall

Polystall Twin



Bigcho 2



Bigstal 2

Lucka för att stänga ute kylan finns som tillbehör.

Polystall Premium

Polystall Twin Premium



Vattenkoppar för cirkulerande eller för eluppvärmt system. För montering på stolpe, vägg eller i rör.

Fristående vattentråg för större volymer av vatten. Storlekar från 120 till 1500 liter.



Tippbart tråg med flottör. Rengörs enkelt genom att tippa tråget. Finns även med värme.



## STALLTILLBEHÖR

Vi säljer även andra stall- och gårdstillbehör från ett antal olika leverantörer.

- Willab
- Henderson
- Gallagher
- La buvette
- Vinninga Cement



Proficow-one

Krazzmaxx

Twister

Agri Cow - Eco

Agri Cow - Pendulum



## VATTENUTRUSTNING

Välisolerat vattentråg med en eller två bollar. Hålls frostfri när djuren trycker på bollarna.



Eluppvärmda vattentråg. Välisolerat vattentråg med två drickplatser.



Komfortkliare



BS Kliare



## KALVGÖMMOR

Kalvgömma i kraftig och säker konstruktion. Flyttas enkelt med trepunktslyft eller med pallgafflar.

Teleskopisk förgård med 4 st ingångar med justerbara rör.

Art nr. 151170 - 2,0 m, Rymmer 1340 l.

Art nr. 151180 - 2,5 m, Rymmer 1680 l.

Art nr. 151200 - 3,0 m, Rymmer 2020 l.



Kraftfoderautomat för vuxna djur. Flyttas enkelt med trepunktslyft eller med pallgafflar.

Art nr. 151225 - 3,0 m, Rymmer 2020 l.



## FODERAUTOMAT



### Hängbar kraftfoderautomat

För kalvar och ungdjur. Monteras på boxvägg eller grind.

Rymmer 190 liter. Mått: 1,20x0,55x0,70 m, vikt 70 kg.

Vi rekommenderar pelleterat foder.

Art nr. 151230



### Mineraltråg

Mineraltråg med tre fack för kraftfoder, mineral och saltsten. Mått: 80 cm bred och 34 cm hög. Varje fack rymmer 17 liter.

### Mineralfodervippa

Mineralfoderautomat för max 50 kg.

Mått: Diameter 77 cm och 88 cm hög.



## FODERHÄCKAR FÖR KALVAR OCH FÅR



### Foderhäck för får, get, kalv och vilt

Försedd med krubba för mindre spill, höjd till kant 55 cm. Längd 2,5 m, höjd 1,2 m.

Höjd med tak 2,15 m, vikt med tak 117 kg.

Art nr. 152110



### Foderhäck med pendlande sidor

För mindre foderspill.

Mått: 1,85x1,40 m, vikt 295 kg.

Art nr. 152090



### Foderhäck för får

Golv och tak för mindre spill.

Plats för en rundbal.

1,6x1,5 m, vikt 240 kg.

Art nr. 152375



## Foderkrubba - byggbar

Lämplig framför foderfront.  
Justerbar i höjd.  
Trågmått: bredd 80 cm,  
höjd 50/25 cm.  
Rymmer: ca 260 l/m.



Art nr.	Längd (m)
151010	2,0
151020	2,5
151025	3,0
151030	4,0
151040	4,5
151050	5,0
151060	6,0

Vid aggressivt foder, som  
t.ex. ensilage, rekommenderas  
skyddsmålning.

## KRUBBOR



## Foderkrubba för montering på boxvägg

Helsvetsad och varmgalvaniserad.

Finns i tre olika modeller:

Art nr. 151135 - 1,0x0,32x0,38 m, Vikt: 15 kg

Art nr. 151140 - 1,5x0,32x0,38 m, Vikt: 30 kg.

Art nr. 151145 - 2,0x0,32x0,38 m, Vikt: 45 kg.

## Ben för att bygga egna foderkrubbor

av t.ex. plank och skivor.

Ställbara fotstöd av rör Ø60 / Ø49 mm.

Art nr. 151090



## Varmgalvaniserad foderkrubba i tätt utförande

Utrustad med bottenplugg så den även kan användas för vatten.

Stabil, justerbar i höjd, rymmer ca 227 l/m vid bredd 0,8 m.

Går även att beställa med krubbredd 0,60 m.



Art nr.	151100	151110	151120	151130
Längd (m)	3,0	4,0	5,0	6,0

## Betongkrubbor

Finns i olika utföranden och längder.

Kan utrustas med ett stort antal olika foderfronter.



## BS häcken - Rund foderhäck med insvängda rör

Foderhäcken är konstruerad för att minska foderspillet och öka möjligheten för djuren att äta rent i foderhäcken. Säker för djuren, möjlighet för djuren att få ut huvudet nertill vid påfyllning. Art nr. 152015

- Kraftig konstruktion
- Ø2,3 m, 15 platser, vikt 195 kg.

- Möjlighet att utfodra med två balar



## FODERHÄCKAR



### Rundbalshäck med bågfront

Ø2,3 m, 12 platser, vikt 195 kg.

Art nr. 152030



### Rundbalshäck med bågfront

Ø1,45 m, 8 platser,

vikt 109 kg.



### Rundbalshäck med

### diagonalfront

Ø2,3 m, 15 platser, vikt 145 kg.

Art nr. 152020

## FODERHÄCKAR



**Foderhäck för rundbal**  
Monteras på boxvägg.  
Art nr. 152070



**Foderhäck för rundbal**  
Monteras på stolpe.  
Svängbar in över  
ströbädd/skrapgång.  
Art nr. 152080



**Foderhäck för upphängning på boxvägg**  
Rör Ø27/25 mm. Nät på baksidan som  
foderskydd. Finns i längder: 1,0 och 1,75 m,  
vikt 22 och 35 kg.  
Art nr. 152130 - Foderhäck 1,0 m.  
Art nr. 152120 - Foderhäck 1,75 m.

## FODERHÄCKAR MED TAK OCH GOLV

Kan utrustas med 6 st olika typer av foderfronter  
Finns i modellerna 2x2 och 2x3 m. Foderhäckarna är förstärkta med  
två bockningar i golvplåten och 2 st 60x60 mm balkar under  
golvet. Golvplåten är även försedd med dräneringshål. Möjlighet till  
förhöjning av taket på foderhäckarna. Foderhäckarna flyttas enkelt  
med trepunktslyft eller med pallgafflar.

**Se sidorna 4 - 7 för mer detaljerad info om foderfronterna.**

Golvets innermått är 2x2  
m respektive 2x3 m i alla  
fyrkantiga foderhäckar.

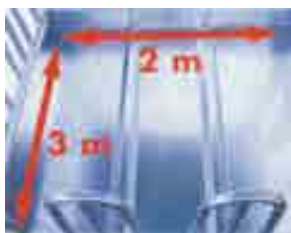

Benställning på fyrkantiga  
häckar är justerbara i höjd  
för anpassning till djuren.



Förstärkt takkonstruktion på alla 2x3 m  
foderhäckar. 3 st takbågar och en  
tvärgående 50x50 mm balk.  
Takplåtslängd 3,25 m.



Dubbla 60x60 x 3 mm balkar  
förstärker golvet.

Nedre fäste för  
trepunktslyften.



Vid aggressivt foder, som t.ex.  
ensilage, rekommenderas skyddsmålning.

Infästning av foderfronterna  
i gavlarna.

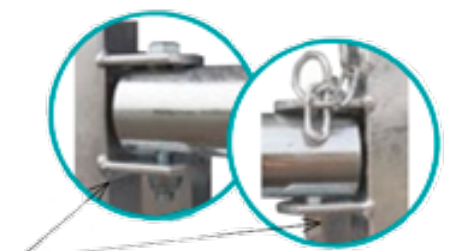

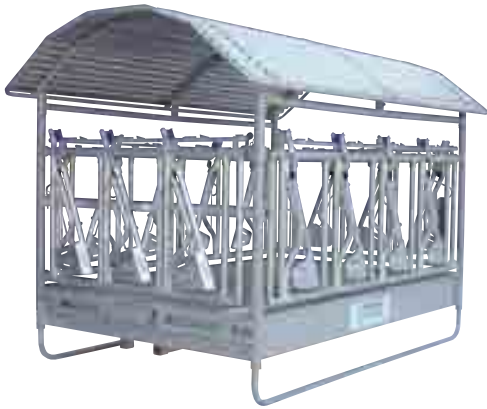

### Foderhäck med säkerhetsfånggrind Fiabilis

Art nr. 152160 - 2x2 m.  
12 platser, vikt 545 kg.

Art nr. 152280 - 2x3 m.  
14 platser, vikt 720 kg.

Förhöjning till tak



### Foderhäck med nackbom M.3.B.H

Art nr. 152180 - 2 x 2 m, vikt 405 kg.  
Art nr. 152300 - 2 x 3 m, vikt 605 kg.



### Foderhäck med diagonalfronter

Art nr. 152140 - 2x2 m, 12 ätplatser, vikt 400 kg.  
Art nr. 152260 - 2x3 m, 16 ätplatser, vikt 560 kg.



Vid aggressivt foder, som t.ex. ensilage, rekommenderas skyddsmålning.

### Foderhäck med bågfronter

Art nr. 152150 - 2x2 m. 12 platser, vikt 420 kg.  
Art nr. 152270 - 2x3 m. 14 platser, vikt 570 kg.



### Foderhäck med bågar MSA

Art nr. 152155 - 2x2 m, 12 platser, vikt 400 kg.  
Art nr. 152275 - 2x3 m, 14 platser, vikt 560 kg.



### Foderhäck med vertikala rör för häst

Art nr. 152200 - 2x2 m, 12 platser, vikt 535 kg.  
Art nr. 152305 - 2x3 m, 16 platser, vikt 735 kg.  
Skydd ingår till tak och transportfäste. Balkarna under ingår ej, men kan köpas till.



### Skydd för tak och transportfäste

Finns till 2x2 och 2x3 m foderhäckar.



## GRINDSYSTEM

Vi levererar grindssystem i flera utföranden för anpassning till olika behov. Modell och längder är anpassningsbara efter typ av system och antalet djur som skall hanteras. Kontakta oss för vidare information om utförande och priser.



**OBS! Rören i grindarna tillverkas plattovala vilket gör att de blir 25 % starkare än grindar som görs av av runda rör som sedan pressas.**



### Grind

Längd: 2,44, 3,05 och 3,66 m.  
Höjd: 1,7 m.

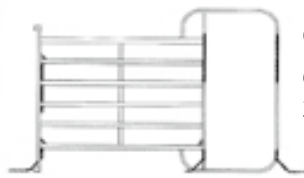

### Grind med drivgångsöppning

3,05x1,95 m.



### Grind med reglerbar kalvpassage

Längd: 3,05 m.  
Höjd: 1,7 m.

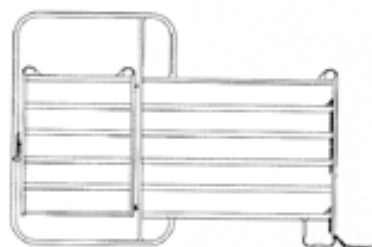

### Grind med port

Längd: 2,44, 3,05 och 3,66 m.  
Höjd: 2,2 m.



### Svängdörr

3,05x2,2 m.



### Väggfäste

för att montera grind mot vägg.



### Svängd grind

2,44x1,7 m.  
Används för att bygga karusell.



Stabiliseringsstag 3.05 m.

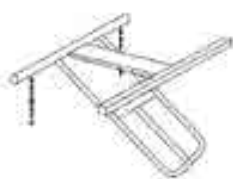

### Backspärr

för drivgång.  
0,85x1,50 m. Finns även med ställbar bredd



### Ram med skjuddörr

för att enkelt kunna stänga drivgång.  
Drivgångsbredd: 85 cm.



### Anslutningsdel

mellan behandlingsbox och drivgång/veterinärdel.  
Drivgångsbredd: 78 cm.



### Ram med skjuddörr

för att enkelt kunna stänga drivgång.  
Finns i två bredder.  
Drivgångsbredd: 68 eller 78 cm.



### Veterinärdel

som stänger drivgången för säker behandling av djur i behandlingsbox.  
Drivgångsbredd: 78 cm.



### Stabiliseringsram

för drivgång. Finns i två bredder. Drivgångsbredd: 68 eller 78 cm inklusive grindar.

### Transporthållare

för 21 st grindar.



### Säker djurhantering med karusell



Djuren drivs enkelt och säkert framåt i indrivningsfällan tack vare grinden bakom djuren som kan låsas.



Stora portar på behandlingsboxen underlättar behandlingen.



Inne i drivgången stoppar en skjutdörr djuret tills det är ledigt att gå vidare.



Variabel halsvidd som enkelt justeras med vev efter storleken på djuren.

Bur framför behandlingsboxen som hindrar djuren att gå rakt igenom.



I drivgången bakom veterinärdelen väntar djuret tills behandlingsboxen blir ledig. Veterinärdelen ger fri passage bakom behandlingsboxen och skyddar mot väntande djur i drivgången.



## BEHANDLINGSBOXAR

Vi har ett stort antal olika modeller och varianter av behandlingsboxar. Finns som målade eller galvaniserade. För vidare information angående behandlingsboxar är ni välkomna att höra av er till oss eller titta in på vår hemsida. På de flesta boxtyper kan man välja modell av låsfront och bakdörr.

### PM 2400 SUPER

Stor behandlingsbox med PM 83-front. Fyra portar på sidorna. Utrustning för klövverknig med vev för fram- och bakben och till maggördel. Som standard finns antirekylstång. Manövrering sker från ena sidan, höger eller vänster. Halsvidden justeras med vev. Finns både målade och varmgalvaniserade. Boxens vikt: 545 kg.

### PM 2400 STANDARD

Utförande som ovan fast utan klövverkningsutrustningen. Boxens vikt: 535 kg.

Innermått LxBxH	240 cm	82 cm	170 cm
Yttermått LxBxH	334 cm	115 cm	190 cm

### PM 2805 och PM 2810

Behandlingsbox med variabla sidor och gummimatta. Finns både målade och varmgalvaniserade. Boxens vikt: 750 kg.

Innermått LxBxH	270 cm	40-82 cm	170 cm
-----------------	--------	----------	--------



PM 80



PM 93



PM 85



PM 97



Olika typer av fronter som går att få på behandlingsboxarna eller som fristående front.

PM80 - Manuell låsning åt sidan

PM93 - Manuell låsning mot mitten. Reglerbar halsvidd

PM85 - Automatisk låsning, reglerbar halsvidd

PM97 - Självjusterande manuell låsning mot mitten

### PM 2400 SUPER



OBS!  
Fångfronterna är säkra med minimal skaderisk.

Vev till maggördel ingår

Luftstyrda kolvar för reglering av frontbur, halslåsning, boxbredd, bakdörr och huvudlyft går att få som tillbehör.



## PM 2900

Behandlingsbox med variabla sidor och gummimatta. Självjusterande halslåsning. Finns både målad och varmgalvaniserad. Boxens vikt: 1100 kg.

Innermått LxBxH	375 cm	40-82 cm	170 cm
-----------------	--------	----------	--------



## BEHANDLING m.m

## PM 6000

Automatisk vägningsbox.



## TILLBEHÖR OCH TILLVAL

Behandlingsboxarna kan utrustas med olika tillbehör och tillval. Några av tillvalen är:

- Klövverkningsutrustning
- Välja sida på spakar för manövrering
- Olika typer av bak- och sidodörrar
- Gummimatta på golvet i boxen
- Pallgaffelfäste
- Luftstyrda kolvar till reglage

### Huvudlyft till behandlingsboxar

Rekommenderas för smidig och enkel märkning och behandling av ett djur.



### Förminskning till behandlingsboxar

Sidor till behandlingsboxar för att minska bredden inne i behandlingsboxen vid vägning och behandling av kalvar. Monteras enkelt via en hake på karmen under dörrarna på sidorna. Passar behandlingsboxarna PM2000 och PM2400.



### Klövverkningsutrustning

Vev till framben, flyttas mellan vänster och höger sida. Stång och vev till bakben. Levereras utan band / rep. Två st maggördlar som höjs och sänks med vev.



### Rem till bakben

Till klövverkningsstolar och behandlingsboxar





Komplett vågsystem, både för den enkla vägningen till mer avancerad vägning och avläsning av öronmärken. Läsning av öronmärken kan göras med både handläsare och fasta läsare.

Till TW1 och handläsare ingår programvara för att hantera besättningen via dator. Möjligheter till att sortera grupper och skriva ut vägningslistor.

### Varför väga?

- Mäta foderomvandlingen för att optimera avkastningen genom att kontrollera viktökningen under en viss tidsperiod.
- Kontrollera boskapens hälsa.
- Välja djur efter vikt för försäljning eller slakt.



Vi levererar flera typer av vågar, elektroniska och mekaniska. Vågbalkarna är av ett kraftigt och fuktskyddat utförande. De monteras enkelt på behandlingsboxen och kan lätt tas av igen för att utnyttjas för annan vägning.



TW1



Handläsare HR4 och HR5



600 eller 1000 mm



Trådlösa 600 eller 1000 mm



W0



W1

**Vågram PM45**  
Passar till behandlingsboxarna PM2400 och PM2800. Boxen hänger i vågen inne i ramen. Vågen blir mindre känslig av yttre påverkan.



### Vågplattformer

Bredd: 650 och 800 mm.  
Längd: 2200 mm  
Balkvågar kan monteras under plattformen.



### Lastcell

Hängande våg för vägning av kalvar, max 300 kg.  
Passar till TW1, W1 och W0.





## PM 200

Mekanisk våg för får, gris och kalv.  
Väger upp till 300 kg med 200 g  
noggrannhet.  
Innermått: 1,5x0,5x1,1 m.  
Vikt 150 kg.



## PM 200

Våg för får, gris och kalv. Med  
elektronisk våg. ID-läsare som tillval.  
Innermått: 1,5x0,5x1,1 m.  
Vikt 150 kg.



## Kalvvåg

För enkel vägning av kalvar upp  
till 100 kg.  
Monteras på boxväggar.



## PM300

Kalvvåg med elektronisk våg, finns även  
med mekanisk våg. ID-läsare  
som tillval.  
Innermått: 1,5x0,5x1,1 m.  
Vikt 150 kg.



## Behandlingsbox för Highland Cattle

4 st stora dörrar på sidorna. Boxen kan kompletteras med våg och klövverkningsutrustning.  
Kombineras med drivgång och karusell för bästa flöde på djuren. Öppning framtill mellan dörrarna, halsvidd 10–25 cm.  
Dörrarna öppnas genom att trampa på en pedal nertill på sidan av boxen.  
Manuell stängning.

Innermått LxBxH	207 cm	70 cm	172 cm
-----------------	--------	-------	--------



## KLÖVVERKNINGSSTOLAR

### PM4300

Klövverkningsstol för justering av klövar. Levereras med vev för bak- och framben och maggördel. Grindar för enkel indrivning i boxen ingår.

Mått LxBxH: 1,90x0,82x1,75 m.

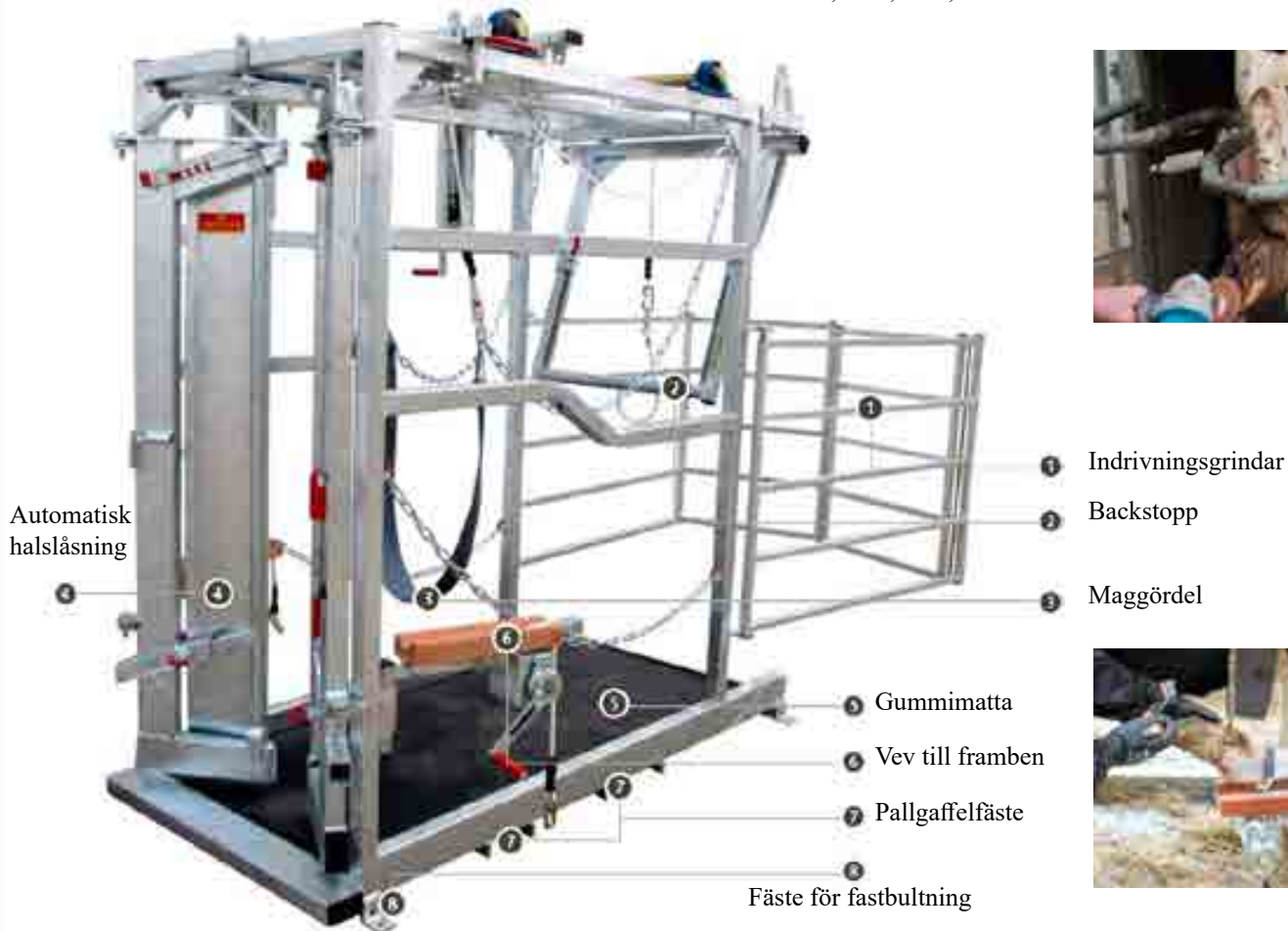

### PM4200

Mobil klövverkningsstol för justering av klövar. Levereras med vev för bak- och framben och maggördel. Placeras bakom redan befintlig fångfront.



### PM4400

Samma som PM4300 men med motordriven vinch för fram- och bakben.



## STÄNGSEL M.M



MBS1000i - upp till 45 km stängsel. 10J laddenergi



MBS1800i - upp till 65 km stängsel. 18J laddenergi



MBS2800i - upp till 80 km stängsel. 21J laddenergi

SmartFence - V2  
10 st stolpar och  
4 st trådar som är  
100 m.



S200 - upp till 20 km stängsel.  
2J laddenergi.  
S400 - upp till 30 km stängsel.  
4J laddenergi



M550 - upp till 35 km stängsel. 5,5J laddenergi



M650 - upp till 45 km stängsel. 6,5J laddenergi



M950 - upp till 42 km stängsel. 9J laddenergi



Goodnature rättfälla

Finns som 3 olika paket,  
Starter Kit, Smart Kit och  
Professionell Kit



Vi kan erbjuda olika typer av krubbor, spalt, plansilos, gödselbrunnar, L-stöd mm.



Betongkrubbor i flera storlekar för att passa olika behov. Stolpar 70x70 mm och fästen.

## BETONGVAROR



## Vi hjälper er med:

### Rådgivning

Våra medarbetare har en solid och mångårig erfarenhet av djurhållning på egna gårdar och av många levererade anläggningar. Med den kunskapen i ryggen kan vi ge er förslag och råd kring planeringen av bygget. Studiebesök kan anordnas på anläggningar runt om i Sverige för att söka inspiration och diskussionsunderlag. I mån av tid är kundbesök ett led i vår rådgivning. Ring redan idag och boka tid med någon av våra duktiga säljare.

### Ritningar

Vår ritavdelning leds av en utbildad byggagronom som är uppdaterad om gällande lagar och förordningar. Vi hjälper er med planeringen av planlösningar enligt era önskemål och förutsättningar. Behöver ni hjälp med ritningarna till förprovningen, ordnar vi det också.

### Montering

Våra erfarna montörer utför hela arbetet eller med hjälp av er eller egen personal på ett effektivt sätt. Ni får snabbare hantering från start till mål. Vi har egen fullt utrustad servicebil och kan på ett snabbt och säkert sätt montera inredningen. Även kärnborrning för bästa anpassning av inredningen till planlösningen. Om vi utför monteringen kan ni koncentrera er på de dagliga sysslorna, som annars kan bli lidande.

### Snabba leveranser

Vårt stora lager medger korta leveranstider. Detta ger en extra fördel för er som kunder eftersom produkterna oftast kan levereras direkt. Kompletteringar av redan installerade anläggningar kan göras snabbt och enkelt. Leveranser sker med Schenker, direktbil eller egen lastbil. Eller gör ett besök och hämta själva, ni är alltid välkomna.

### Vi arbetar utifrån ert och djurens bästa!

För ytterligare information är ni välkomna att höra av er till kontoret eller till någon av våra säljare, som ni hittar på hemsidan och på sidan 2 i denna katalog. Vi förbehåller oss fri rätt till förändringar av produkter eller specifikationer.

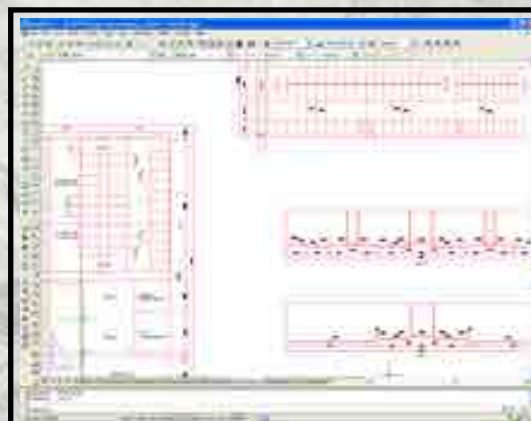

# BS agro

Övre Kohlsäter

661 96 Långserud

Tel: 0533 - 321 80

E-mail: [info@bsagro.nu](mailto:info@bsagro.nu)

[www.bsagro.nu](http://www.bsagro.nu)

Kontor och lager, samt gårdsdrift med köttjur i Värmland. Vid besök kör E-18 västerut 60 km från Karlstad. Övre Kohlsäter ligger 30 km norr om Säffle.